

# VRT 40

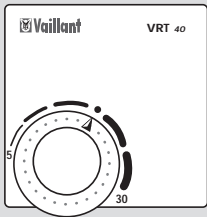

 **Vaillant**

**VRT 40**

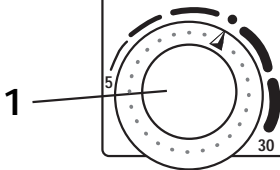

<b>DE</b>	Bedienungsanleitung VRT 40	7
<b>GB</b>	Operating Instructions VRT 40	8
<b>FR</b>	Mode d'emploi VRT 40	9
<b>IT</b>	Istruzioni per l'uso VRT 40	10
<b>ES</b>	Instrucciones de servicio VRT 40	11
<b>DK</b>	Betjeningsvejledning VRT 40	12
<b>NL</b>	Gebruiksaanwijzing VRT 40	13
<b>PL</b>	Instrukcja obsługi VRT 40	14
<b>HU</b>	A VRT 40 termosztát kezelése	15
<b>CZ</b>	Návod na obsluhu VRT 40	16
<b>RO</b>	Instrucțiuni de utilizare VRT 40	17
<b>HR</b>	Uputa za rukovanje VRT 40	18
<b>SK</b>	Návod na obsluhu VRT 40	19
<b>GUS</b>	Обслуживание VRT 40	20
<b>TR</b>	Kullanma kılavuzu VRT 40	21

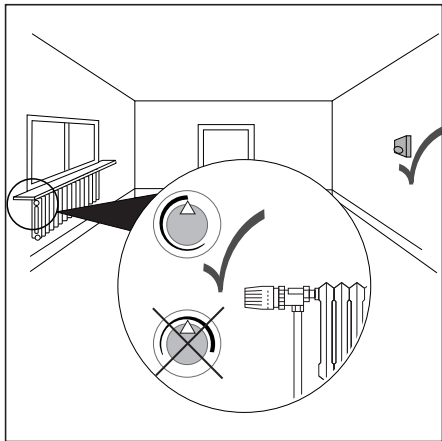

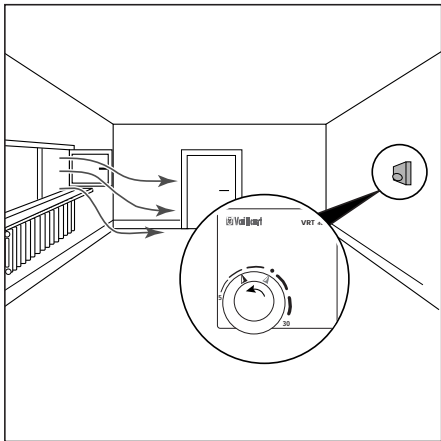

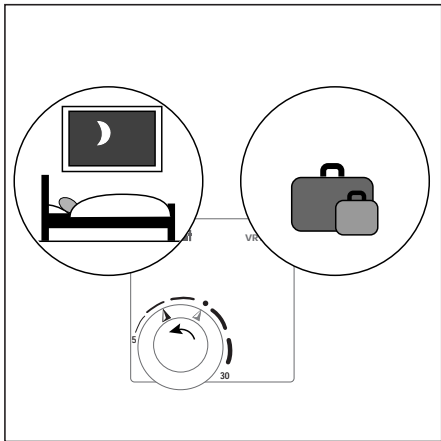

## 1 Bedienung

Mit dem Temperaturwähler (1 auf Seite 2) können Sie die Raumtemperatur Ihren individuellen Bedürfnissen anpassen.

Die Position „•“ entspricht einer Raumtemperatur von ca. 20 °C.

Lassen Sie in dem Zimmer, in dem sich Ihr Raumtemperaturregler befindet, stets alle Heizkörperventile voll geöffnet (vgl. Seite 4).

Senken Sie für die Zeiten Ihrer Nachtruhe, Abwesenheit und während des Lüftens die Raumtemperatur ab. So sparen Sie Heizenergie, ohne Ihr Behaglichkeitsempfinden zu beeinträchtigen (vgl. Seiten 5 und 6).

## 1 Operation

Use the temperature selector (1 on page 2) to adjust the room temperature to your own individual requirements.

Position "•" corresponds to a room temperature of about 20 °C.

Ensure that all the regulating valves are fully opened on the radiators located in the same room as the room-temperature control device (cf. page 4). Lower the temperature at night, when you are out and whenever you need to ventilate the room. This allows you to save heating energy, without any loss of comfort (cf. pages 5 and 6).



## 1 Commande

A l'aide du sélectionneur de température (1 à la page 2), vous pouvez adapter la température ambiante à vos propres besoins

La position "•" correspond à une température ambiante d'env. 20 °C.

Dans la pièce où se trouve le régulateur de température ambiante, laissez les robinets des radiateurs ouverts à fond en permanence (voir page 4).

Abaissez la température ambiante pendant les périodes nocturnes, d'absence ou pendant l'aération. Vous économisez ainsi de l'énergie de chauffe sans vous donner un sentiment d'inconfort (voir pages 5 et 6).

## 1 Comando

Con il selettore di temperatura (1 a pagina 2) è possibile adeguare alle proprie necessità individuali la temperatura ambiente.

La posizione "•" corrisponde ad una temperatura ambiente di ca. 20 °C.

Lasciare sempre completamente aperte le valvole dei radiatori nel locale dove è stato installato il regolatore di temperatura ambiente (vedi pagina 4).

Per il periodo del riposo notturno, di assenza e durante l'aerazione dei locali abbassare la temperatura ambiente. Ciò permette di risparmiare energia termica senza limitare il comfort (vedi pagine 5 e 6).

## 1 Servicio

Con el selector de temperatura (1 en la página 2) podrá adaptar la temperatura ambiental a sus necesidades individuales.

La posición "•" corresponde a una temperatura ambiental de aprox. 20 °C.

Dejar siempre todas las válvulas del radiador completamente abiertas en la habitación en la que se encuentra su termostato ambiental (ver página 4).

Reduzca la temperatura ambiental durante el descanso nocturno y mientras ventile la habitación. De esta forma ahorrará energía sin afectar su sensación de comodidad (ver páginas 5 y 6).

## 1 Betjening

Med temperaturvælgeren (1 på side 2) kan De tilpasse rumtemperaturen til Deres individuelle behov.

Positionen "•" varer til en rumtemperatur på ca. 20 °C.

Lad altid alle radiatorventilerne være helt åbne i det rum, hvor rumtemperaturregulatoren befinder sig (sml. side 4).

Sænk rumtemperaturen om natten, når De ikke er hjemme og under udluftning. Sådan sparer De varmeenergi og temperaturen føles stadigvæk behagelig (sml. side 5 og 6).

## 1 Bediening

Met de temperatuurregelaar (1 op pagina 2) kunt u de ruimtetemperatuur aanpassen aan uw individuele behoeften.

De stand "•" komt overeen met een ruimtetemperatuur van ca. 20 °C.

Laat in de kamer waar uw ruimtetemperatuurregelaar zich bevindt, altijd alle radiatorkranen helemaal geopend (vgl. pagina 4).

Verlaag de ruimtetemperatuur tijdens uw nachtrust, afwezigheid en tijdens het ventileren. Zo bespaart u verwarmingsenergie zonder dat uw gevoel van behaaglijkheid afneemt (vgl. pagina 5 en 6).

## 1 Obsługa

Za pomocą przełącznika do wyboru temperatury (1 na stronie 2), możecie Państwo nastawić temperaturę pomieszczenia zgodnie z Waszymi indywidualnymi potrzebami.

Położenie „•” odpowiada temperaturze pokojowej ok. 20 °C.

Wszystkie zawory w grzejnikach w pokoju, w którym znajduje się Wasz regulator temperatury pomieszczenia, proszę pozostawiać zawsze w stanie pełnego otwarcia (patrz str. 4)

Proszę stosować obniżoną temperaturę pomieszczenia w czasie Państwa odpoczynku nocnego, nieobecności i przewietrzania pomieszczeń. Dzięki temu uzyskacie oszczędność zużywanej energii cieplnej nie zmniejszając odczucia przyjemności i wygody (patrz strony 5 i 6).

## 1 Kezelés

A hőmérsékletválasztóval (1 a második oldalon) a szobahőmérsékletet egyéni igényeihez igazíthatja.

A "•" pozíció mintegy 20° C kívánt szobahőmérsékletnek felel meg.

A szobában, ahol a termosztát található, mindig tartsa teljesen nyitva az összes fűtőtest szelepét (l. 4. oldalt).

Az éjszakai pihenés, a távollét és a szellőztetés idejére csökkentse le a szobahőmérsékletet. Így fűtési energiát takaríthat meg anélkül, hogy csökkenne komfortérzete (l. 5. és 6. oldalt).

## 1 Obsluha

Pomocí voliče teploty (1 na straně 2) můžete teplotu místnosti přizpůsobit Vaším individuálním požadavkům.

Poloha "•" odpovídá teplotě místnosti asi 20 °C.

V místnosti, kde se nachází regulátor pokojové teploty, nechávejte vždy všechna topná tělesa naplno otevřená (srovnej strana 4).

Po dobu Vašeho nočního klidu, nepřítomnosti a během větrání snižte teplotu místnosti. Šetříte tak topnou energii, aniž byste narušovali svůj pocit pohody (srovnej strany 5 a 6).



## 1 Utilizare

Cu ajutorul selectorului de temperatură (1 la pagina 2) puteți adapta temperatura camerei la necesitățile dumneavoastră individuale.

Poziția "•" corespunde unei temperaturi a camerei de cca. 20 °C.

Lăsați în permanență robineții radiatoarelor complet deschiși în camera în care se află termostatul (v. pagina 4).

Coborâți temperatura camerei pe timp de noapte, în perioadele de absență și în intervalul de aerisire. În felul acesta economisiți energie, iar confortul dumneavoastră nu este afectat în nici un fel (vezi paginile 5 și 6).

## **1 Rukovanje**

Biračem temperature (1 na stranici 2) možete temperaturu u prostorijama prilagoditi Vašim individualnim potrebama.

Položaj "•" odgovara temperaturi u prostoriji od cca 20 °C.

U prostoriji u kojoj se nalazi regulator temperature uvijek ostavite potpuno otvorene sve ventile na radiatorima (vidi str. 4).

Smanjite temperaturu u prostorijama noću, za vrijeme Vaše odsutnosti i tijekom prozračivanja. Na taj način ćete uštedjeti energiju, a nećete smanjiti svoj osjećaj udobnosti (usp. stranice 5 i 6).

## 1 Obsluha

Prostredníctvom volica teploty (1 na strane 2) môžete nastaviť interiérovú teplotu podľa Vašich individuálnych potrieb.

Poloha „•“ zodpovedá interiérovej teplote približne 20 °C.

Nechajte v miestnosti, v ktorej sa nachádza Váš regulátor interiérovej teploty, vždy všetky ventily vyhrievacích telies úplne otvorené (porovnaj str. 4).

Znížte pre obdobie Vášho nočného pokoja, neprítomnosti a počas vetrania vnútornú teplotu. Takto ušetríte vykurovaciu energiu, bez toho, aby ste sa vzdali pocitu Vášho pohodlia (porovnaj str. 5 a 6).

## **1 Обслуживание**

С помощью селективного переключателя температур (1 на стр. 2) можно отрегулировать температуру помещения согласно вашим индивидуальным потребностям.

Положение “•” соответствует комнатной температуре около 20 °С.

В комнате, в которой находится регулятор температуры помещения, все вентили отопительных приборов необходимо постоянно держать открытыми (см. стр. 4).

Понижайте температуру помещения в течение ночного времени, в периоды отсутствия и во время проветривания. Таким образом вы сэкономите тепловую энергию, не ухудшая ощущения комфортности (см. стр. 5 и 6).

## 1 Kullanım

Isı ayar düğmesiyle (Sayfa 2'de 1) oda ısını kişisel gereksinimlerinize uygun ayarlayabilirsiniz.

“•” konumu yaklaşık 20 °C'lik bir oda ısısına tekabül etmektedir.

Oda termostatınızın bulunduğu odada bütün radyatör vanalarını tamamıyla ve sürekli olarak açık bırakınız (krş. sayfa 4).

Oda termostatınızın bulunduğu odada bütün radyatör vanalarını tamamıyla ve sürekli olarak açık bırakınız (krş. sayfa 4).

<b>DE</b>		
<b>DE</b>	Montageanleitung VRT 40	24
<b>GB</b>	Installing the VRT 40	26
<b>FR</b>	Montage VRT 40	28
<b>IT</b>	Montaggio VRT 40	30
<b>ES</b>	Montaje VRT 40	32
<b>DK</b>	Montage VRT 40	34
<b>NL</b>	Montage VRT 40	36
<b>PL</b>	Instrukcja montaż VRT 40	38

<b>HU</b> A VRT 40 termosztát szerelése	40
<b>CZ</b> Montáž VRT 40	42
<b>RO</b> Montajul VRT 40	44
<b>HR</b> Montaža VRT 40	46
<b>SK</b> Montáž VRT 40	48
<b>GUS</b> Монтаж VRT 40	50
<b>TR</b> Montaj VRT 40	52

## 2 Montage

Dieses Gerät darf nur von einem anerkannten Fachmann geöffnet und gemäß den Abbildungen der Seiten 54 bis 59 installiert werden. Dabei sind die bestehenden Sicherheitsvorschriften zu beachten.

Führen Sie die Einstellung am Vaillant Heizgerät gemäß Seite 59 durch.

### Zweipunkt- oder Stetig-Regelung (Seite 56)?



Zweipunkt-Regelung (Werkseinstellung) ist erforderlich, wenn die Leistung des Heizgerätes deutlich über dem errechneten Wärmebedarf liegt (z. B. um eine größere Warmwasserleistung zu erzielen).





Stetig-Regelung empfiehlt sich, wenn die Heizleistung dem errechneten Wärmebedarf entspricht.

Gerätetyp	VRT 40
Betriebsspannung	max. 30 V=
Stromaufnahme	max.20 mA
Einstellbereich	+5...+30°C
Proportionalbereich	2 K
Schaltdifferenz	1 K
Abmessungen B x H x T	71 x 75 x 29 mm
Anschlußleitungen	mind.3 x 0,75 mm <sup>2</sup>
Schutzart	IP 30
Schutzklasse	III
Betriebstemperatur	+5 ... +50 °C
Zul. Lagertemperatur	-25 ... +70 °C

## 2 Installation

This system **MUST** be fitted by a qualified and approved installation engineer, proceeding as shown in the illustrations on pages 54 to 59. The relevant safety guidelines should be followed at all times.

Adjust the Vaillant heating system as shown on page 59.

### **Two-point or constant regulation (page 56)?**



Two-point regulation (factory-adjustment) is required if the power rating of the heating system is considerably more than the calculated heat requirement (e.g. in order to achieve a greater hot-water capacity).



Constant regulation is recommended if the heat rating corresponds to the calculated heating requirement.

Device type	VRT 40
Operating voltage	max. 30 V=
Power consumption	max. 20 mA
Setting range	+5 to +30°C
Proportional range	2 K
Switching difference	1 K
Dimensions W x H x D	71 x 75 x 29 mm
Connection leads	min. 3 x 0,75 mm <sup>2</sup>
Protection rating	IP 30
Protection classification	III
Operating temperature	+5 to +50 °C
Permitted storage temp.	-25 to +70 °C

## 2 Montage

Seul un spécialiste agréé est habilité à ouvrir cet appareil et à l'installer conformément aux fig. des pages 54 à 59. Il convient à cet effet de respecter les consignes de sécurité existantes. Effectuez le paramétrage de l'appareil de chauffage Vaillant conformément à la page 59.

### Régulation à deux positions (par plus ou moins) ou réglage progressif (page 56)?



La régulation à deux positions (réglage usine) est nécessaire quand la puissance de l'appareil de chauffage est nettement au-dessus de la consommation de chaleur calculée (pour obtenir par exemple une puissance d'eau chaude plus importante).



La régulation progressive est recommandée si la puissance de chauffage correspond à la consommation de chaleur calculée.

Type d'appareil	VRT 40
Tension de service	max. 30 V=
Puissance absorbée	max. 20 mA
Plage de réglage	+5...+30°C
Plage proportionnelle	2 K
Différence de commutation	1 K
Dimensions l x h x p	71 x 75 x 29 mm
Conduite de raccordement	min. 3 x 0,75 mm <sup>2</sup>
Type de protection	IP 30
Classe de protection	III
Température de service	+5 ... +50 °C
Temp. de stockage admise	-25 ... +70 °C

## 2 Montaggio

**Questo apparecchio può essere aperto ed installato secondo le indicazioni stampate alle pagine da 54 a 59 solo a cura di un installatore professionista. L'installazione deve avvenire in ottemperanza alle vigenti prescrizioni.**

Eseguire le impostazioni dell'apparecchio di riscaldamento Vaillant secondo le indicazioni stampate a pagina 59.

### **Impostazione su due punti oppure cont. (p. 56)**



La regolazione su due punti (impostazione a stabilimento di produzione) è necessario allorquando le prestazioni richieste all'apparecchio sono nettamente superiori al calcolato fabbisogni termico (ad es. per ottenere un maggiori prestazioni nell'erogazione di acqua calda).

z  Una regolazione contratto è consigliabile quando le prestazioni dell'apparecchio devono corrispondere al calcolato fabbisogni termico.

<b>Tipo di apparecchio</b>	<b>VRT 40</b>
Tensione d'esercizio	max. 30 V=
Tensione d'esercizio	max. 20 mA
Ambito d'impostazione	+5...+30°C
Ambito proporzionale	2 K
Campo d'intervento	1 K
Dimensioni l x a x p	71 x 75 x 29 mm
Cavi di collegamento	min. 3 x 0,75 mm <sup>2</sup>
Tipo di protezione	IP 30
Categoria di protezione	III
Temperatura d'esercizio	+5 ... +50 °C
Temp. di magazzinaggio ammissibile	-25 ... +70 °C

## 2 Montaje

El equipo únicamente podrá ser abierto por un técnico especialista e instalado conforme a las figuras en las páginas 54 a 59. Observar las normas de seguridad vigentes durante este proceso.

Realizar el ajuste en el calentador Vaillant conforme a las indicaciones de la página 59.

### **Regulación de dos puntos o continua (pág. 56)**



La regulación de dos puntos (ajuste del fabricante) es necesaria cuando la potencia del calentador se sitúa claramente por encima de la necesidad de calor calculada (p. ej. para lograr una mayor producción de agua caliente).



**Z**  La regulación continua se recomienda para cuando la potencia de calefacción corresponde a las necesidades de calor calculadas.

Tipo de equipo	VRT 40
Tensión de trabajo	máx. 30 V=
Absorción de corriente	máx. 20 mA
Rango de ajuste	+5...+30°C
Rango proporcional	2 K
Diferencia de conmutación	1 K
Dimensiones A x A x P	71 x 75 x 29 mm
Cables de conexión	mín. 3 x 0,75 mm <sup>2</sup>
Tipo de protección	IP 30
Clase de protección	III
Temp. de trabajo	+5 ... +50 °C
Temp. de almacenamiento admisible	-25 ... +70 °C

## 2 Montering

Dette apparat må kun åbnes af en autoriseret fagmand, og det skal installeres iflg. figurerne på side 54 til 59. Herved skal de gældende sikkerhedsforskrifter overholdes.

Foretag indstillingen på Vaillant kedlen iflg. side 59.

### Toppunkts- eller kontinuerlig-regulering (side 56)?

Z  A Toppunkts-regulering (fabriksindstilling) er nødvendig, hvis kedlens ydelse tydeligt ligger over det beregnede varmebehov (f.eks. for at opnå en større varmtvandsydelse).

z  A Kontinuerlig-regulering kan anbefales, hvis varmeydelsen svarer til det beregnede varmebehov.

Regulatorstype	VRT 40
Driftsspænding	max. 30 V=
Strømforbrug	max. 20 mA
Indstillingsområde	+5...+30°C
Proportionalområde	2 K
Kontaktifference	1 K
Mål b x h x d	71 x 75 x 29 mm
Tilslutningsledninger	mindst 3 x 0,75 mm <sup>2</sup>
Beskyttelsesgrad	IP 30
Beskyttelsesklasse	III
Driftstemperatur	+5 ... +50 °C
Tilladt opbevaringstemperatur	-25 ... +70 °C

## 2 Montage

Dit apparaat mag alleen door een erkende vakman geopend en conform de afbeeldingen op pagina 54 tot 59 geïnstalleerd worden. Daarbij moeten de bestaande veiligheidsvoorschriften in acht worden genomen.

Voer de instelling aan het Vaillant verwarmingsapparaat uit aan de hand van pag. 59.

### **Tweestanden- of continue regeling (pag. 56)?**

Z  A Tweestandenregeling (fabrieksinstelling) is vereist als de capaciteit van het verwarmingsapparaat duidelijk boven de berekende warmtebehoefte ligt (b.v. om een grotere warmwatercapaciteit te bereiken).



Z Continue regeling valt aan te bevelen als de verwarmingscapaciteit overeenkomt met de berekende warmtebehoefte.

Type apparaat	VRT 40
Bedrijfsspanning	max. 30 V=
Stroomverbruik	max. 20 mA
Instelbereik	+5...+30°C
Proportioneel bereik	2 K
Schakelverschil	1 K
Afmetingen B x H x D	71 x 75 x 29 mm
Aansluitleidingen	min. 3 x 0,75 mm <sup>2</sup>
Beschermingssoort	IP 30
Beschermingsklasse	III
Bedrijfstemperatuur	+5 ... +50 °C
Toegel. opslagtemperatuur	-25 ... +70 °C

## 2 Montáž

**Tento přístroj smí být otevřen pouze oprávněným odborníkem a nainstalován podle zobrazení na stranách 54 až 59. Přitom je třeba dodržovat stávající bezpečnostní předpisy.**

Proveďte nastavení topného přístroje Vaillant podle strany 59.

### **Dvoupolohová nebo plynulá regulace (strana 56)?**



Dvoupolohová regulace (nastavení z výroby) je potřebná, jestliže je výkon topného přístroje podstatně vyšší než vypočtená potřeba tepla (např. aby bylo docíleno vyšších dávek teplé vody).



Plynulá regulace se doporučuje, jestliže topný výkon odpovídá vypočtené potřebě tepla.

Typ přístroje	VRT 40
Provozní napětí	max. 30 V=
Odběr proudu	max. 20 mA
Rozsah nastavení	+5...+30 °C
Proporcionální pásmo	2 K
Diference spínání	1 K
Rozměry Š x V x H	71 x 75 x 29 mm
Přípojky	nejméně 3 x 0,75 mm <sup>2</sup>
Druk krytí	IP 30
Třída krytí	III
Provozní teplota	+5 ... +50 °C
Přípustná skladovací teplota	-25 ... +70 °C

## 2 Szerelés

**A készüléket csak gázszerelő szakember nyithatja ki, és azt az a 54-59. oldalakon látható ábrák szerint szabad csak felszerelni. Ennek során az érvényes biztonsági előírásokat be kell tartani.**

A Vaillant fűtőberendezés beállítását a 59. oldalon leírtak szerint végezze el.

### **Kétpontos vagy folyamatos szabályozás (56. oldal)**

**Z**  **A** A kétpontos szabályozás (gyári beállítás) akkor hasznos, ha a fűtőberendezés teljesítménye lényegesen a számított hőigény felett van (pl. a nagyobb melegvíz-mennyiség érdekében).





A folyamatos szabályozás akkor ajánlott, ha a fűtőteljesítmény megfelel a számított hőigénynek.

Készülék típusa	VRT 40
Tápfeszültség	max. 30 V=
Áramfelvétel	max. 20 mA
Beállítási tartomány	+5...+30 °C
Lineáris tartomány	2 K
Kapcsolási különbség	1 K
Méretek sz x m x m	71 x 75 x 29 mm
Csatlakozó vezeték	min. 3 x 0,75 mm <sup>2</sup>
Védettség jellege	IP 30
Védettségi osztály	III
Működési hőmérséklet	+5 ... +50 °C
Tárolási hőmérséklet	-25 ... +70 °C

## 2 Montaż

**Przyrząd może być otwierany i przyłączany tylko przez wykwalifikowanego fachowca zgodnie z rycinami na stronach 54 do 59. Przy tym muszą być przestrzegane istniejące przepisy bezpieczeństwa.**

Ustawienie na kotle grzejnym Vaillant'a należy przeprowadzić zgodnie z wskazówkami na stronie 59.

### **Regulacja dwupunktowa, czy regulacja ciągła (strona 56)?**



Regulacja dwupunktowa (nastawa fabryczna) jest potrzebna, gdy moc kotła grzejnego jest znacznie większa od wyliczonego zapotrzebowania ciepła (np. aby otrzymać zwiększone podawanie ciepłej wody).



Stosowanie regulacji ciągłej jest zalecane wtedy, gdy moc grzejna odpowiada obliczonemu zapotrzebowaniu ciepła.

Typ przyrządu	VRT 40
Napięcie robocze	max. 30 V=
Pobór prądu	max.20 mA
Zakres nastaw	+5...+30 °C
Zakres proporcjonalności	2 K
Różnica między temperaturą włączenia i wyłączenia	1 K
Wymiary szer. x wys. x głęb.	71 x 75 x 29 mm
Przewody przyłączeniowe	min.3 x 0,75 mm <sup>2</sup>
Stopień ochrony	IP 30
Klasa zabezpieczenia	III
Temperatura robocza	+5 ... +50 °C
Dopuszczalna temperatura składowania	-25 ... +70 °C

## 2 Montajul

**Aparatul poate fi deschis numai de către un specialist atestat și se poate instala numai conform figurilor de la paginile 54 până la 59. Se vor avea în vedere prescripțiile privind securitatea aflate în vigoare.**

Reglajul aparatului de încălzire Vaillant se va executa așa cum este descris la pagina 59.

### **Reglare bipozițională sau continuă (pagina 56)?**



Reglarea bipozițională (a producătorului) este necesară când puterea aparatului de încălzire se situează clar peste necesarul termic calculat (de ex. pentru atingerea unei puteri mai ridicate de încălzire a apei calde).



**Z** Reglarea continuă se recomandă când puterea de încălzire corespunde necesarului de căldură calculat.

Tipul aparatului	VRT 40
Tensiunea de lucru	max. 30 V=
Curent absorbit	max. 20 mA
Domeniul de variație	+5...+30 °C
Domeniul de proporționalitate	2 K
Diferența de comutare	1 K
Dimensiuni L x H x l	71 x 75 x 29 mm
Cabluri de legătură	min. 3 x 0,75 mm <sup>2</sup>
Mod protecție	IP 30
Clasa de protecție	III
Temperatura de lucru	+5 ... +50 °C
Temp. de depozitare permisă-	25 ... +70 °C

## 2 Montaža

**Ovaj uređaj smije otvoriti i prema slikama na stranicama 54 do 59 instalirati samo ovlašteni stručnjak. Pritom se treba pridržavati sigurnosnih propisa.**

Podšavanje na Vaillantovom uređaju za grijanje izvršite kao što je opisano na stranici 59.

### **Regulacija s dvije točke ili kontinuirana regulacija (stranica 56)?**



Regulacija s dvije točke (podešena u tvornici) je potrebna u slučajevima kad je učin uređaja za grijanje znatno veći od proračunate potrebe za toplinom (npr. za postizanje većeg učina pripreme tople vode).



Kontinuirana regulacija preporučuje se u slučajevima kad učin grijanja odgovara proračunatoj potrebi za toplinom.

Tip uređaja	VRT 40
Pogonski napon	maks. 30 V=
Primljena snaga	maks. 20 mA
Područje podešavanja	+5...+30 °C
Proporcionalno područje	2 K
Uklopna razlika	1 K
Dimenzije: š x v x d	71 x 75 x 29 mm
Priključni vodovi	min. 3 x 0,75 mm <sup>2</sup>
Način zaštite	IP 30
Klasa zaštite	III
Klasa zaštite	+5 ... +50 °C
Dozvolj. temp. skladištenja-	25 ... +70 °C

## 2 Montáž

**Toto zariadenie smie otvárať a inštalovať podľa zobrazení na stranách 54 - 59 len autorizovaný servisný technik. Pritom je potrebné dodržiavať nasledujúce bezpečnostné upozornenia.**

Vykonajte nastavenie na vykurovacom zariadení Vaillant v zmysle pokynov na strane 59.

### **Dvojbodová alebo plynulá regulácia (strana 56)?**



Dvojbodová regulácia (výrobné nastavenie) je nevyhnutné, keď výkon vykurovacieho agregátu sa zreteľne nachádza nad dosiahnutou spotrebou tepla (napr. pre dosiahnutie vyššieho výkonu TÚV).





Plynulá regulácia sa odporúča vtedy, keď vykurovací výkon zodpovedá dosiahnutej spotrebe tepla.

Typ prístroja	VRT 40
Prevádzkové napätie	max. 30 V=
Spotreba prúdu	max. 20 mA
Rozsah nastavenia	+5...+30 °C
Pásmo úmernosti	2 K
Rozdiel zapojenia	1 K
Rozmery Š x V x H	71 x 75 x 29 mm
Prívodné vedenie	min. 3 x 0,75 mm <sup>2</sup>
Spôsob ochrany	IP 30
Trieda ochrany	III
Prevádzková teplota	+5 ... +50 °C
Príp. tepl. skladovania	-25 ... +70 °C

## **2 Монтаж**

**Этот прибор разрешается вскрывать только работнику специализированной фирмы, его монтаж должен выполняться в соответствии с монтажной схемой на стр. 54 – 59. При этом должны учитываться требования правил безопасности.**

Выполняйте настройку отопительного прибора Vaillant в соответствии с указаниями на стр. 59.

### **Выбор двухпозиционного или непрерывного регулирования (стр. 56)?**



Двухпозиционное регулирование (заводская уставка) требуется в том случае, если мощность нагревательного устройства заведомо превышает расчетную отопительную нагрузку (например, чтобы обеспечить повышенную мощность по нагреву воды для горячего водоснабжения).



Нперерывное регулирование рекомендуется тогда, когда мощность нагревательной системы соответствует отопительной нагрузке.

Тип прибора	VRT 40
Рабоче енапряжение	макс. 30 В=
Потребляемый ток	макс. 20 мА
Диапазон регулирования	+5...+30°C
Пределы пропорционального регулирования	2 К
Разность температур включения и выключения	1 К
Размеры Ш x В x Г	71 x 75 x 29 мм
Присоединительные провода	минимум 3 x 0,75 мм <sup>2</sup>
Степень защиты	IP 30
Группа по электробезопасности	III
Рабочая температура	+5 ... +50 °C
Доп. температура хранения	-25 ... +70 °C

## 2 Montaj

**Bu cihaz sadece sertifikalı bir usta tarafından açılabilir ve 54 ile 59. sayfalar arasındaki şekillere uygun olarak monte edilebilir. Bu sırada mevcut güvenlik talimatlarına dikkat edilmesi gerekmektedir.**

Vaillant ısıtıcı cihazındaki ayarı 59. sayfada tarif edildiği gibi yapınız.

### **Çift nokta veya analog ayar (Sayfa 56)?**

Z  A Çift nokta ayarı (fabrikasyon ayarı) ısıtıcı cihazın gücü, hesaplanmış ısı gereksiniminin belirgin bir şekilde üstünde olduğunda gereklidir (örn. daha büyük bir sıcak kullanma suyu gücü sağlamak için).



Analog ayar, ısıtma gücü hesaplanan ısı gereksinimine uygun olduğunda tavsiye edilmektedir.

Cihaz tipi	VRT 40
İşletme gerilimi	max. 30 V=
Çektiği akım	max. 20 mA
Ayar aralığı	+5...+30 °C
Orantı aralığı	2 K
Devre farkı	1 K
Ebatları G x Y x D	71 x 75 x 29 mm
Bağlantı kabloları	en az 3 x 0,75 mm <sup>2</sup>
Koruma türü	IP 30
Koruma sınıfı	III
İşletme ısısı	+5 ... +50 °C
İzin verilen depolama sıcaklığı	-25 ... +70 °C

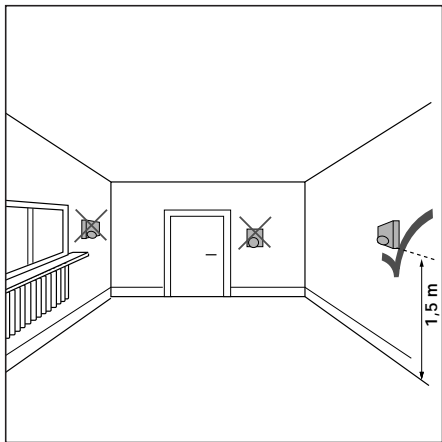

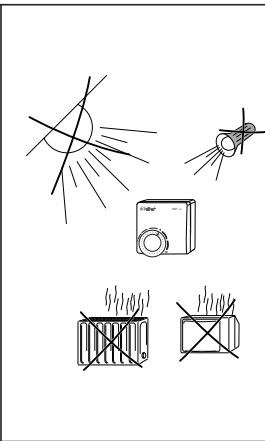
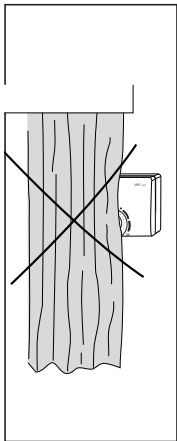

2

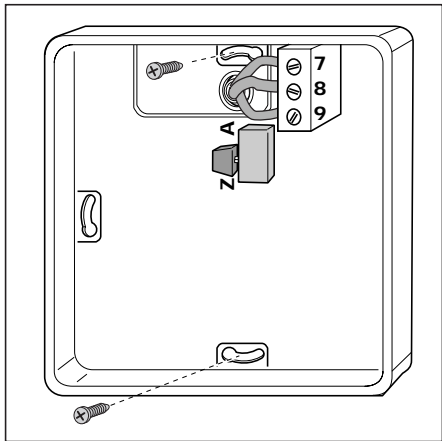



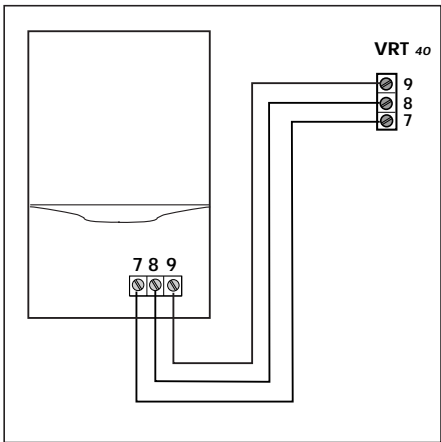

2

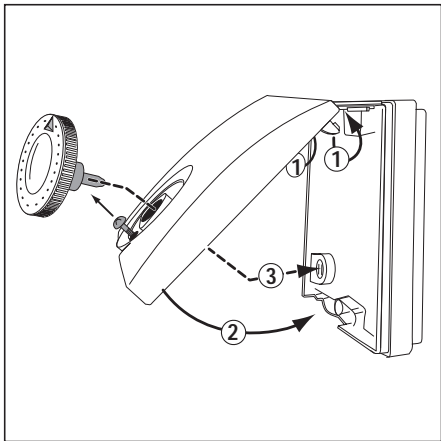

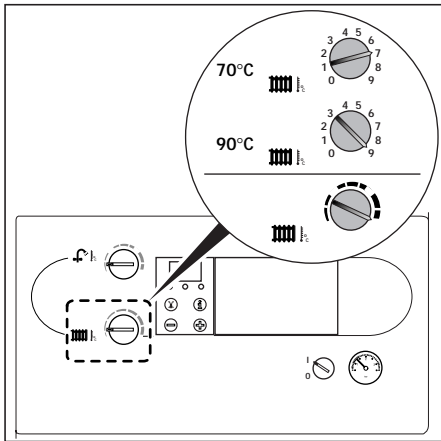



Vailant GmbH

Berghauser Straße 40 · D-42859 Remscheid

Telefon: +49 (2191) 18-0 · Fax: +49 (2191) 18-28 10

<http://www.vailant.de> · E-Mail: [info@vailant.de](mailto:info@vailant.de)

834286 · 08/01V