

Инструкция по эксплуатации

Газовый проточный водонагреватель

Vaillant Geyser MAG[®] 275/12 XZ
MAG[®] 350/12 XZ
MAG[®] 440/12 XZ

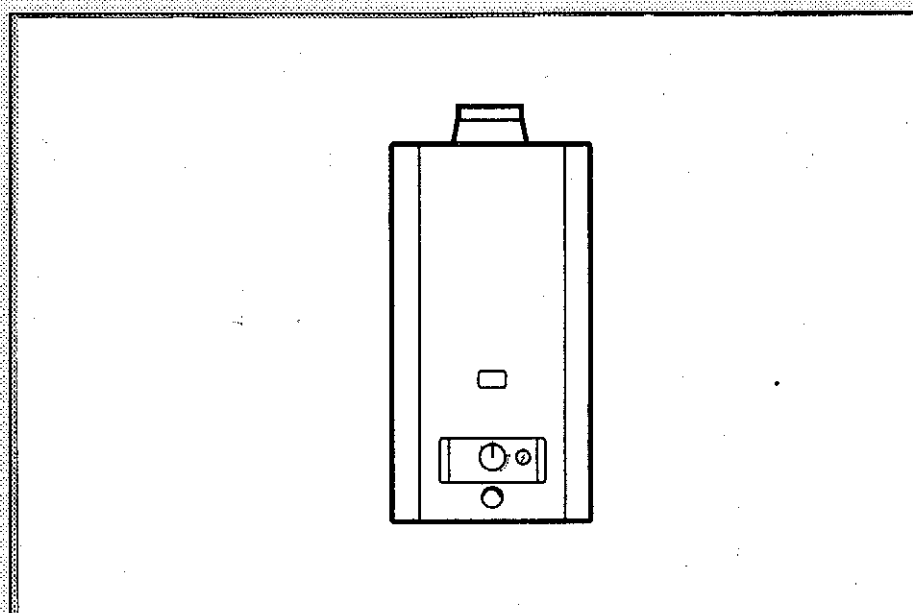

 **Vaillant**

Уважаемые покупатели!

С приобретением газового проточного водонагревателя Vaillant Geyser MAG Вы стали обладателем качественного изделия фирмы Вайллант. Для того чтобы оптимально использовать все преимущества данного аппарата, прочтите, пожалуйста, перед включением инструкцию по эксплуатации. Она содержит все необходимые сведения об аппарате и о соответствующих принадлежностях фирмы Вайллант.

Газовые проточные водонагреватели (Vaillant Geyser) серии MAG являются газовыми аппаратами специально предназначенными для приготовления горячей воды. Они устанавливаются на стене вблизи места регулярного водоразбора и трубы для отвода продуктов сгорания и могут использоваться с соответствующими принадлежностями для удаленного, непосредственного и удаленного, а также для непосредственного водоразбора.

Содержание

	Стр.
1	3
2	4
3	4
4	6
5	7
6	8
7	9
8	9
9	9
10	10
11	11



В связи с эксплуатацией данного аппарата обратите, пожалуйста, внимание на указания по безопасности и мерам предосторожности в данной инструкции по эксплуатации.

За ущерб возникший из-за несоблюдения положений данной инструкции по эксплуатации мы не несем никакой ответственности.

Обращаем Ваше внимание на то, что установка прибора силами лицензированного предприятия должна быть зарегистрирована в местной газоснабжающей организации.

Проточный газовый водонагреватель MAG имеет сертификат ГОСТ и разрешен к применению в России Ростехнадзором России.

Германский товарный знак

Vaillant®
Geyser®
MAG®
sine®

1. УКАЗАНИЯ ПО БЕЗОПАСНОСТИ

1.1 Установка, настройка

В интересах Вашей собственной безопасности учтите, пожалуйста, что установку и настройку Вашего аппарата могут выполнять только специалисты лицензированной

специализированной мастерской. Проведение технического обслуживания и ремонта аппарата, а также изменение установленного расхода газа входят в их компетенцию.

1.2 Запах газа

В случае появления запаха газа следует поступать следующим образом:

- не включать и не выключать электрический свет или какие-либо иные электрические приборы
- в зоне опасности не пользоваться телефоном
- не пользоваться открытым огнем (например, зажигалками, спичками)

- не курить
- закрыть газовый запорный кран
- открыть окна и двери
- информировать газоснабжающее предприятие и Вашу лицензированную специализированную мастерскую

1.3 Изменения

Запрещается самим производить изменения

- в аппарате,
- в подводящих линиях,
- в системе отвода продуктов сгорания.

Запрет на изменения действителен также и при выполнении строительных работ в непосредственной близости от аппарата, если они могут оказать влияние на безопасность его эксплуатации.

можной установке шкафов, полок или подобных предметов под аппаратом

- не устанавливайте в непосредственной близости от аппарата дополнительные приборы для отопления, приготовления горячей воды или вентиляционные приборы, а также сушилки для белья или вытяжной колпак не посоветовавшись предварительно со специалистами лицензированной специализированной мастерской.
- перед установкой плотно закрывающихся окон Вы должны проконсультироваться со специалистом специализированной мастерской для того, чтобы обеспечить подачу в аппарат достаточного количества воздуха, необходимого для горения.

Примерами этого являются:

- Вы не должны закрывать, даже на короткое время, вентиляционные отверстия в дверях, потолках, окнах и стенах. Не кладите, например, одежду или тому подобное на вентиляционные отверстия. Настилая покрытие на пол, нельзя закрывать вентиляционные отверстия в нижней части двери или уменьшать их размеры.
- Вы не должны ухудшать беспрепятственную подачу воздуха в аппарат. На это обратите особое внимание при воз-

По осуществлению изменений в аппарате или в непосредственной близости от него в любом случае компетентными лицами являются специалисты лицензированной специализированной мастерской!

1.4 Взрывоопасные и легковоспламеняющиеся вещества

Не используйте и не храните никаких взрывоопасных или легковоспламеняющихся ве-

ществ (например, бензин, бумага, краски) в помещении, где установлен аппарат.

1.5 Техническое обслуживание

Техническое обслуживание аппарата следует производить ежегодно. Мы рекомендуем в связи с этим заключить договор о техническом обслуживании. Обращаем Ваше

внимание на необходимость очистки газовой колонки после ведения строительных работ (удаление строительной пыли, мусора из аппарата).

2. УКАЗАНИЯ ПО МЕРАМ ПРЕДОСТОРОЖНОСТИ

2.1 Анतिकоррозийная защита

Не используйте распылителей, растворителей, хлоросодержащих чистящих веществ, красок, клеящих веществ и т.д. в непосредственной близости от аппарата. Эти веще-

ства могут привести к коррозии; при неблагоприятных обстоятельствах – даже в системе отвода продуктов сгорания.

2.2 Нарушение герметичности

При возможном нарушении герметичности в линии горячей воды между аппаратом и местами разбора воды необходимо сразу же закрыть запорный кран холодной воды в

аппарате и вызвать для устранения неисправности представителя Вашей лицензированной специализированной мастерской.

3. ПОДГОТОВКА АППАРАТА К РАБОТЕ

3.1 Открытие запорных устройств

Откройте газовый запорный кран ⑥ надавив и повернув рукоятку влево до упора (четверть оборота).

Откройте запорный вентиль холодной воды ⑦ повернув его влево до упора.



Рис. 3.1 Открыть запорные устройства

3.2 Розжиг запального пламени

Выполняйте зажигание запального пламени так, как подробно описано на следующей странице,

- поворотным выключателем ①
- нажимной кнопкой ⑧

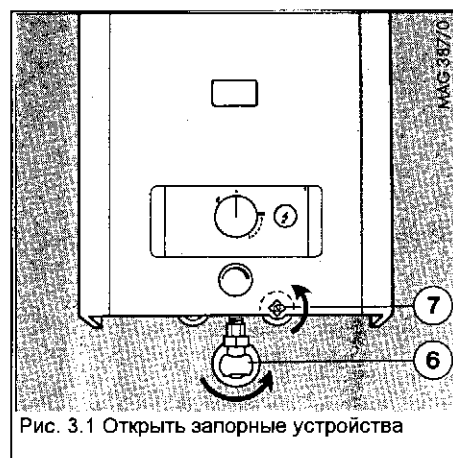

Рис. 3.2 Розжиг запального пламени

Розжиг запального пламени (продолжение)

Нажмите в осевом направлении на поворотный выключатель ① и поверните его из положения ВЫКЛ • в положение РОЗЖИГ ⚡.

Удерживайте поворотный выключатель ① в этом положении, нажимая одновременно на нажимную кнопку ⑧.

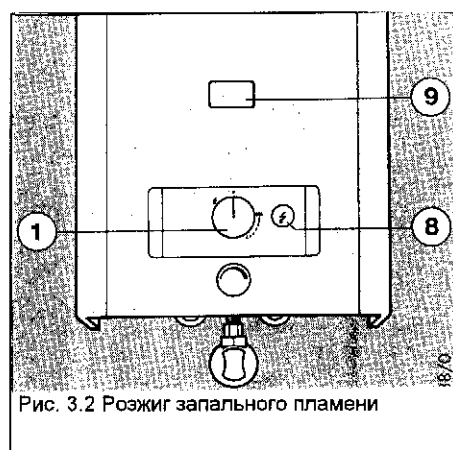
Розжиг запального пламени сопровождается слышимым щелчком. Вы можете наблюдать зажженное запальное пламя через смотровое окно ⑨ (см. рисунок на стр. 4).

Отпустите нажимную кнопку ⑧, а поворотный выключатель ① удерживайте в этом положении еще около 10 секунд при горящем запальном пламени.

Если запальное пламя не разожглось, то удерживайте поворотный выключатель ①, в нажатом положении немного дольше, прежде чем нажмете на нажимную кнопку ⑧, чтобы выпустить воздух, возможно находящийся в трубопроводе запальной горелки (при этом поворотный выключатель ① находится в положении РОЗЖИГ ⚡).

Этот процесс может длиться некоторое время, если водонагреватель Vaillant Geyser не работал долгое время или газовый запорный кран был закрыт.

Затем повторите процесс розжига как описано выше.

3.3 Включить "Готовность к работе"

Отпустите поворотный выключатель ①, снова нажмите на него и поверните его из положения РОЗЖИГ ⚡ в положение ГОТОВНОСТЬ К РАБОТЕ 🔥 (максимальная мощность аппарата).

В положении ГОТОВНОСТЬ К РАБОТЕ водонагреватель Vaillant Geyser автоматически начнет работать, если Вы откроете водоразборный кран горячей воды.

3.4 Изменение мощности аппарата

При помощи поворотного выключателя Вы можете изменять мощность аппарата.

- Поворотный переключатель в положении 🔥

максимальная мощность аппарата.



Рис. 3.3 Розжиг запального пламени и включение "Готовность к работе"



Рис. 3.4 Изменение мощности аппарата

- Поворотный переключатель в положении: 🔥
минимальная мощность аппарата.

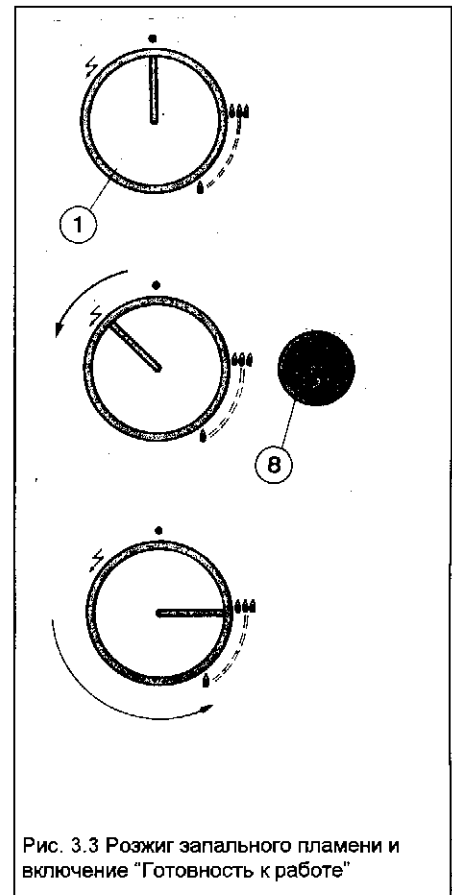
Промежуточные положения поворотного выключателя дают промежуточное значение мощности.

4. ПРИГОТОВЛЕНИЕ ГОРЯЧЕЙ ВОДЫ

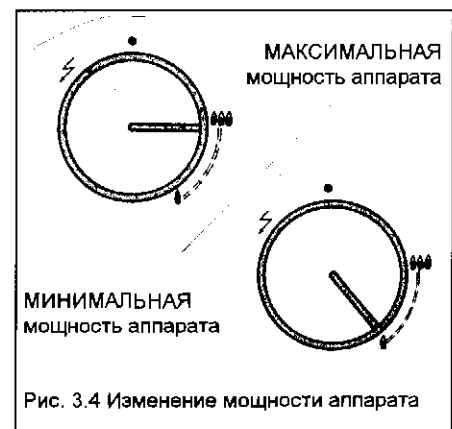
4.1 Отбор горячей воды (рис. 4.1)

Если Вы поворачиваете кран горячей воды ④* на водонагревателе Vaillant Geyser и/или в удаленном месте водоразбора 11 - умывальнике, кухонной раковине - влево, то водонагреватель Vaillant Geyser автоматически включается и будет снабжать Вас горячей водой.

Водонагреватель Vaillant Geyser автоматически отключается, если Вы закроете кран горячей воды у водонагревателя ④ и/или в отдаленном месте водоразбора 11, повернув его вправо.

Если при водоразборе в отдаленной водоразборной точке 11 аппарат Vaillant Geyser не запускается, то необходимо проверить полностью ли открыт запорный вентиль 12 возможно установленный перед водоразборной точкой.

Также может быть засорен аэратор, встроенный в излив крана 10 на месте водоразбора. Для прочистки аэратора Вы можете снять его, поворачивая обычно влево. При отложении на нем накипи рекомендуем обработать его средством для удаления накипи (уксусом).

4.2 Разбор или примешивание холодной воды

Поверните кран холодной воды ⑤* у водонагревателя Vaillant Geyser и/или в отдаленной водоразборной точке 13 влево.

* Имеется только при дополнительном оснащении аппарата соединительной арматурой для непосредственного водоразбора.

4.3 Установка температуры воды (рис. 4.3)



Рис. 4.1 Разбор горячей воды



Рис. 4.2 Разбор холодной воды

С помощью задатчика температуры ② Вы можете изменять температуру воды.

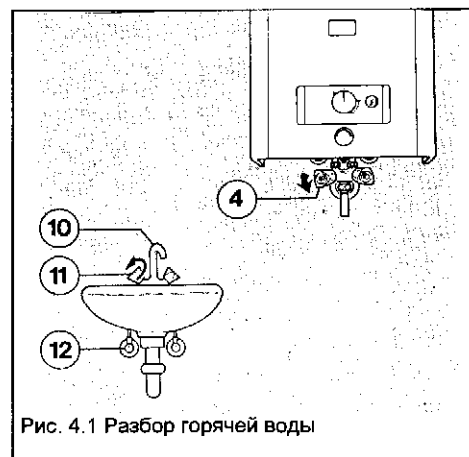
- Вращение задатчика температуры вправо ↻ до упора: температура повышается.
- Вращение задатчика температуры влево ↻ до упора: температура понижается.

Промежуточные положения задатчика температуры дают промежуточные значения температуры.

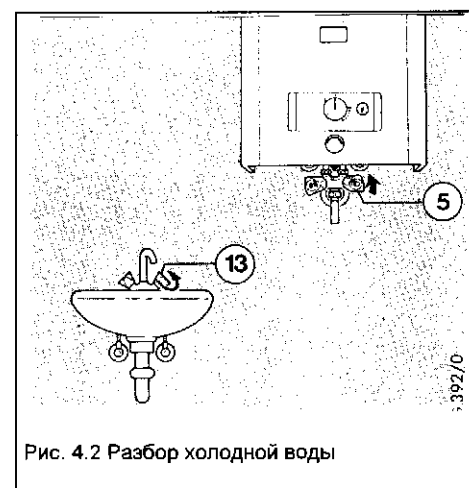
4.4 Пользование ручным душем (рис. 4.4)

Если Ваш водонагреватель Vaillant Geysер оснащен ручным душем для непосредственного водоразбора ①*, то может осуществляться попеременный разбор горячей воды через ручной душ или поворотный излив крана ② с помощью соответствующего нажатия кнопки на узле переключения ③.

- выход воды через поворотный излив крана: нажать кнопку ③ сбоку от поворотного излива крана.
- разбор воды через ручной душ: нажать кнопку ④ сбоку от отвода ручного душа.

Ручной душ и поворотный излив крана можно – если этого требуют условия помещения – поменять местами на узле переключения.

Тогда кнопки ③ и ④ следует использовать в порядке, обратном описанному выше.

Если при пользовании ручным душем Ваш водонагреватель Vaillant Geysер не работает, то обратите внимание на шланг душа: нет ли у него повреждения или перегиба; также возможно засорение душевой сетки.

* дополнительное оснащение



Рис. 4.3 Установка температуры воды



Рис. 4.4 Пользование ручным душем

5. ОТКЛЮЧЕНИЕ АППАРАТА

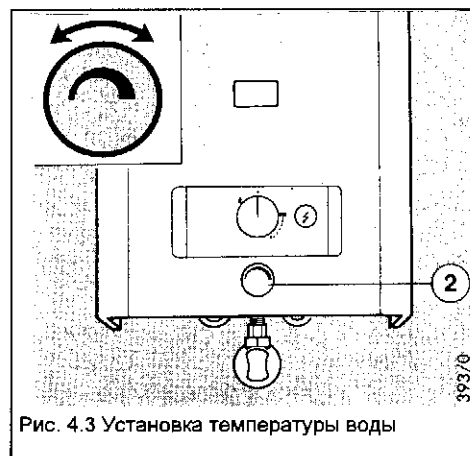
5.1 Отключить ГОТОВНОСТЬ К РАБОТЕ (рис. 5.1)

Поверните поворотный выключатель ① из положения ГОТОВНОСТЬ К РАБОТЕ в положение ВЫКЛ • .

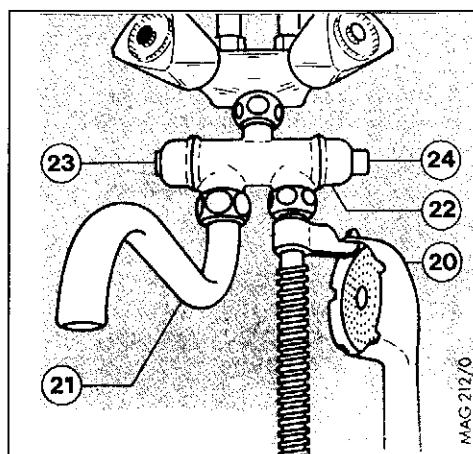
Запальное пламя гаснет и подача газа к горелке аппарата Vaillant Geysер теперь перекрыта.



Рис. 5.1
Отключить ГОТОВНОСТЬ К РАБОТЕ

5.2 Закрытие запорных устройств (рис. 5.2)

Закройте газовый запорный кран ⑥, повернув ручку вправо до упора (четверть оборота).

Закройте запорный вентиль холодной воды ⑦, повернув его вправо до упора.

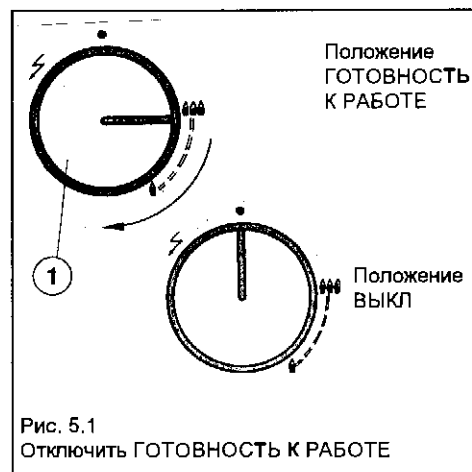

Рис. 5.2 Закрытие запорных устройств

6. ЗАЩИТА ОТ ЗАМЕРЗАНИЯ

Защита от замерзания

При опасности замерзания необходимо из Вашего водонагревателя Vaillant Geysер слить воду. При этом действуйте следующим образом:

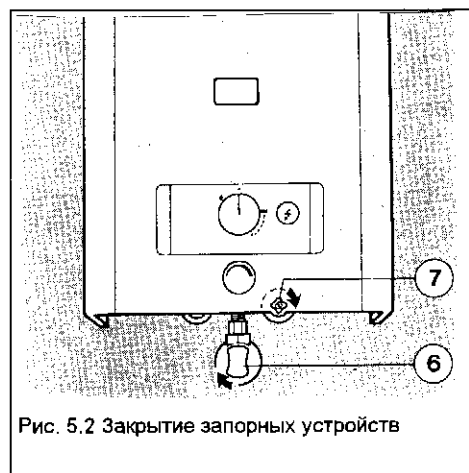
- закройте газовый запорный кран ⑥ и запорный вентиль холодной воды ⑦ вращением вправо до упора.
- поверните задатчик температуры ② влево до упора.
- при наличии разборных кранов холодной и горячей воды ⑤, ④, их следует полностью открыть, вращая влево до полного упора; в противном случае следует вывинтить оба сливных винта ③, вращая их влево, сначала правый, а затем левый винт.
- откройте все, подсоединенные к водонагревателю водоразборные точки горячей воды, чтобы полностью слить воду из аппарата Vaillant Geysер и соединительных трубопро-



Рис 6.1 Меры по защите от замерзания

водов.

Оставьте разборные краны ⑤, ④ открытыми или же оба сливных винта ③ вывинченными до тех пор, пока Вам - по окончании опасности замерзания - не потребуется вновь заполнить прибор водой для подготовки к работе.

Во время следующего заполнения водой водонагревателя Vaillant Geysер включайте

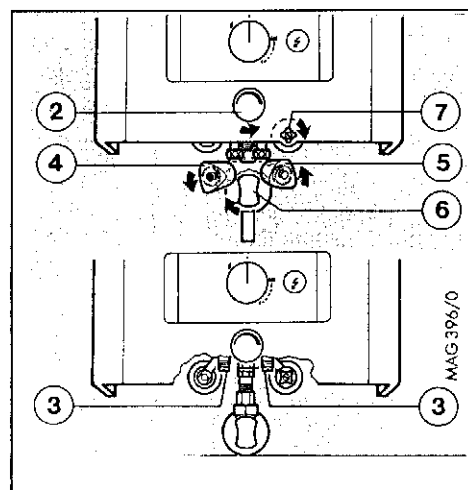
его только после того, как убедились, что при открытом запорном вентиле холодной воды ② в подсоединенных водоразборных точках горячей воды начнет выходить вода. Этим гарантируется надлежащее заполнение водой водонагревателя Vaillant Geysер.

7. ДАТЧИК ПРОДУКТОВ СГОРАНИЯ

Ваш проточный водонагреватель Vaillant Geysер оснащен датчиком продуктов сгорания.

Если при нарушениях в системе отвода продуктов сгорания они попадают в помещение, где установлен аппарат, датчик продуктов сгорания отключит водонагреватель и запальное пламя погаснет. После того,

как датчик продуктов сгорания отключил аппарат, требуется его повторный пуск в эксплуатацию, как описано в главе "Подготовка аппарата к работе" (см. стр. 4, 5).

При неоднократном отключении вызовите, пожалуйста, специалиста.

8. СОВЕТЫ ПО ЭКОНОМИИ ЭНЕРГИИ

- Экономьте энергию на нагрев, отключая запальное пламя на время более длительного простоя аппарата (например, на ночь).

- Экономьте энергию на нагрев, настраивая задатчик температуры не выше желаемой температуры воды.

9. СБОИ - ТЕХНИЧЕСКОЕ ОБСЛУЖИВАНИЕ

В случае обнаружения неисправности аппарата в целях устранения неполадок обязательно пригласите специалиста.

Ни при каких обстоятельствах не предпринимайте самостоятельно попыток разборки или внесения каких-либо изменений в водонагреватель Vaillant Geysер или в другие части установки.

При появлении запаха газа тотчас закройте газовый запорный кран в аппарате и хорошо проветрите помещение.

Не пользуйтесь электрическими выключателями, а также телефоном!

При возможном нарушении герметичности в системе подачи горячей воды, тотчас же закройте запорный вентиль холодной воды.

Включение водонагревателя Vaillant Geysер может быть произведено только после устранения неисправности специалистом.

Техническое обслуживание

Техническое обслуживание прибора необходимо производить ежегодно.

Мы рекомендуем для этого заключить договор о техническом обслуживании.

10. ЗАВОДСКАЯ ГАРАНТИЯ

Вам как владельцу прибора может быть предоставлена гарантия в соответствии с действующим законодательством.

Продолжительность гарантии и её условия должны быть отражены в Вашем Договоре с организацией-продавцом или специализированной организацией.

Ваша специализированная организация, имеющая Договор с фирмой Vaillant, бесплатно устранит все выявленные материальные и фабричные дефекты в соответствии таким договором. За дефекты, не связанные с перечисленными выше причинами, возникшие, например, в результате некачественного монтажа или нарушений данной инструкции по эксплуатации, фирма Vaillant ответственности не несёт.

Гарантию предприятия-изготовителя мы предоставляем только в случае, если монтаж выполнен специализированной организацией, имеющей Договор с фирмой Vaillant на проведение этих работ. Если работы на котле будут выполнены организацией, не имеющей подобного Договора или Договора подряда с продавцом, уполномоченным распространять продукцию фирмы Vaillant на российском рынке, гарантия предприятия-изготовителя утрачивает своё действие.

Эта гарантия также утрачивает своё действие, если в котёл монтировались детали, не разрешённые к установке фирмой Vaillant.

11. ОБЗОР ОРГАНОВ УПРАВЛЕНИЯ

- ① поворотный выключатель
- ② задатчик температуры
- ③ винты для опорожнения
- ④ разборный кран горячей воды *
- ⑤ разборный кран холодной воды *
- ⑥ газовый запорный кран
- ⑦ запорный вентиль холодной воды
- ⑧ нажимная кнопка для розжига
- ⑨ смотровое окно (запальное пламя)
- ⑩ излив
- ⑪ разборный кран горячей воды
- ⑫ запорный вентиль воды
- ⑬ разборный кран холодной воды

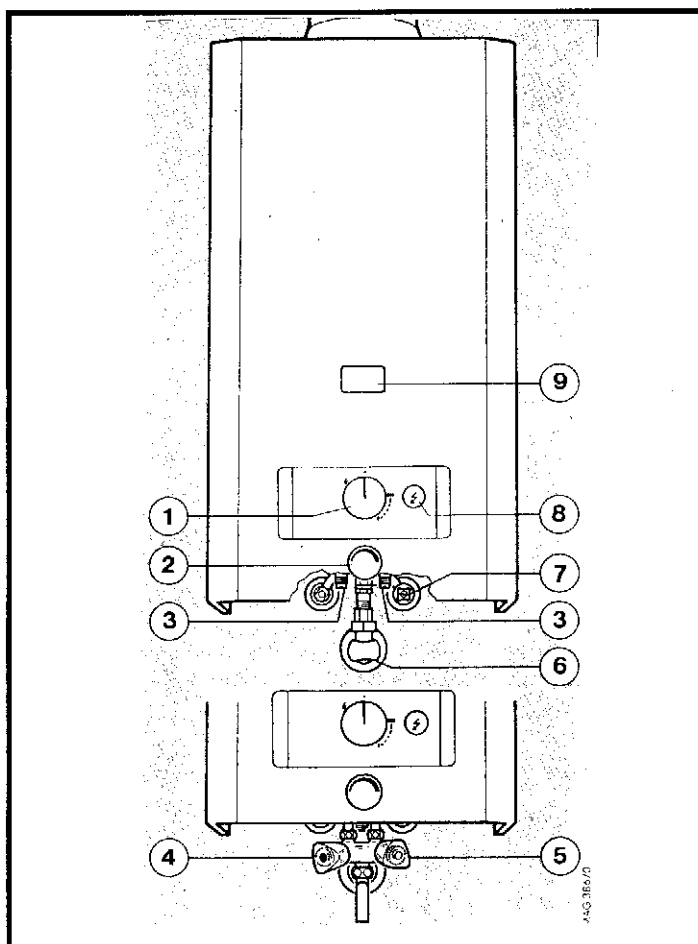
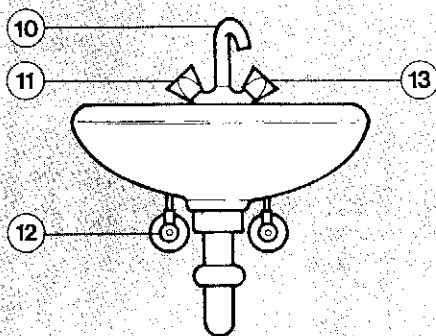

* имеется только при дополнительном оснащении аппарата с подсоединительной арматурой для непосредственного водоразбора (часть изображения на расположенном выше рисунке).

Сохраняем за собой право внесения изменений



Отопление, регулирование, горячая вода

Joh. Vaillant GmbH u. Co, D-42850 Remscheid, Германия
 Телефон (02191) 18-0 - Телефакс (02191) 18-35 20 - Телекс 8 513-879